

## 1. Frente (Lado externo, instalação no lado externo da porta)

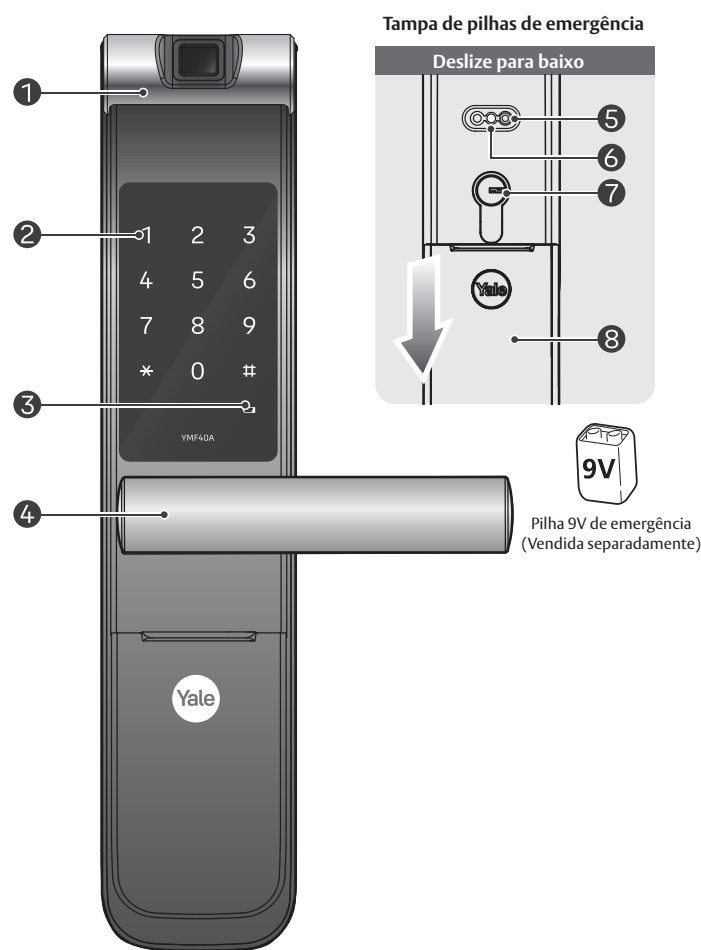

## 2. Conteúdo básico

### Conteúdo básico

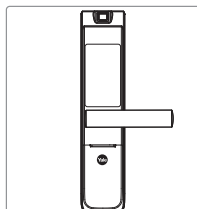

Painel externo

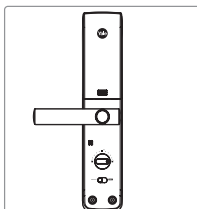

Painel interno

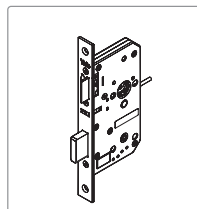

Máquina

- Manual de usuário
- Guia de instalação
- 4 pilhas AA
- Chave de emergência
- Acabamento plástico
- Parafusos

### Accessórios opcionais

- Controle remoto
- Módulo de controle remoto
- Módulo Bluetooth

## 3. Especificações

Peças	Especificações	Observações
Frente (lado externo)	66mm(A) X 320mm(L) X 25mm(P), Alumínio	Temperatura de funcionamento: -15~55°C(5~131°F)
Verso (lado interno)	66mm(A) X 320mm(L) X 31mm(P), Alumínio (ABS+PC)	Temperatura de operação: -15~55°C(5~131°F)
Maçaneta	Fundido em Alumínio	
Senha de usuário	100 diferentes códigos de usuários	Até 100 códigos de usuários
Leitor de impressão digital	100 diferentes impressões digitais	Até 100 códigos de impressões digitais
Pilhas	4EA 1.5V AA baterias alcalinas (Voltage de operação: 4.5~6V)	Até um ano (com 10 utilizações diárias em modo off-line)
Máquina da fechadura	Aço SUS 430	
Opcional	Controle remoto	Wireless
		Opcional

- ※ A vida útil das pilhas podem variar dependendo da temperatura, níveis de umidade, frequência de uso e qualidade das pilhas.
- ※ Certifique-se de que todas as peças estão incluídas ao adquirir o produto.
- ※ Os produtos opcionais, não podem estar disponíveis, dependendo do seu país ou distribuidor local.

## 4. Verso (Lado interno, instalação no lado interno da porta)

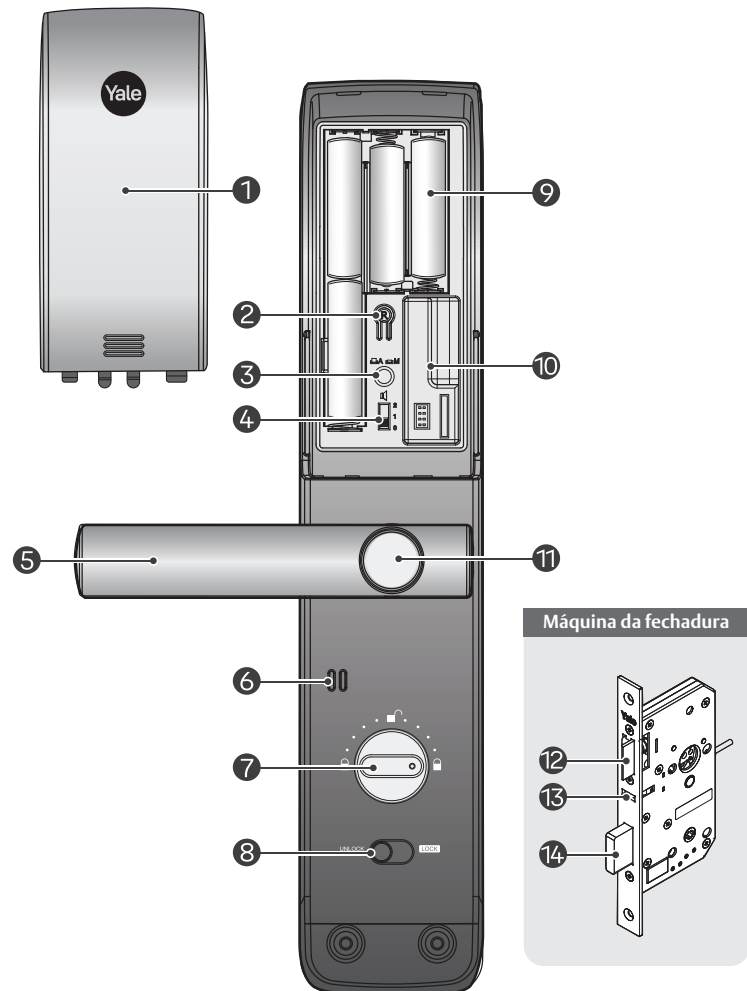

## 5. Frente

1	Módulo de impressão digital
2	Teclado (10 teclas)
3	Indicador de nível de pilhas
4	Maçaneta externa
5	Entrada para pilha de emergência
6	Botão de reset
7	Chave de emergência
8	Tampa de emergência

## 6. Verso

1	Tampa dos compartimentos das pilhas
2	Botão de programação
3	Botão de fechamento automático / Manual
4	Ajuste de volume
5	Maçaneta
6	Auto falante
7	Tranqueta
8	Botão de fechamento forçado interno
9	4 pilhas alcalinas 1.5V AA
10	Compartimento para módulo de controle remoto (Opcional)
11	Botão de segurança da maçaneta
12	Trinco chanfrado
13	Sensor de travamento automático
14	Lingueta

## 7. Menu de configuração

**Modo normal:** Sem uma pessoa designada, qualquer pessoa que conheça a senha PIN do usuário, tem autoridade para acessar o local.

**Código mestre:** Apenas uma pessoa designada que conhece a senha PIN mestre tem autoridade para definir os recursos.

**Senha visitante:** A senha do visitante é diferente da senha do usuário e fornecido apenas aos visitantes.

**Senha única:** A senha única é usada apenas uma vez para destravar a fechadura da porta e automaticamente excluído após o uso.

**Número de código do usuário:** Os códigos devem ter 2 dígitos (como 01, 02..99, 00) e disponível no modo avançado.

	Toque o teclado com a palma da mão ou com os dedos para iniciar
	Pressione * no botão do teclado
	Pressione # no botão do teclado
	Pressione o botão de programação (R) no interior do compartimento de pilhas
	Entrar com impressão digital (Máximo 100 impressões digitais)
	Entre com senha de (4 a 10 dígitos)
	Entre com senha mestre de (4 a 10 dígitos)
	Entre com a senha de visitante (Somente 4 dígitos)
	Entre com a senha única do visitante (Somente 4 dígitos)
	Número de usuário deve conter 2 dígitos (use de 01 a 99)
	Área de rotação para avaliar mais recursos.

## 8. Características do produto

### Verificação de impressão digital com um toque

Digitalização fácil pela solução de impressão digital Goodtx: detecção de dedo ao vivo e correspondência de segurança. O desempenho de vivacidade líder melhora a segurança do bloqueio inteligente Yale dramaticamente

**Aplicativo Yale Access Bluetooth (módulo Yale Access BLE: item opcional)**  
Este serviço é uma solução inovadora fornecida pela Yale. Usando a tecnologia IoT de alta tecnologia, o usuário pode acessar e destravar a fechadura digital com seu smartphone.

### Bloqueio automático do touchpad inteligente

O sensor de bloqueio automático detecta o fecho da porta e bloqueia a porta automaticamente com 5 segundos. A porta trava ao tocar no teclado com a palma da mão. Como a função de sorte automática não funcionar no modo de travamento manual, certifique-se de verificar se a porta está travada com segurança ao sair das instalações.

### Recurso de bloqueio de 3 minutos

Após cinco (5) tentativas inusitadas de um código inválido ou impressão digital, o modo de bloqueio é ativado por 3 minutos.

### Etiqueta inteligente

Ao inserir um código PIN no teclado, o usuário pode abrir a fechadura da porta no modo silencioso.

### Senha Falsa

Aprimoramento de segurança para inserir qualquer número antes ou depois de inserir uma senha para evitar que ela seja exposta.

### Trava Forçada Interna

É uma função de aprimoramento de segurança que 'desativa' métodos de autenticação, como senha e impressões digitais externas, ao configurar funções externas.

### Trava Forçada Externa

É uma função de aumento de segurança que um alarme dispara se alguém abrir a porta por dentro ao configurar as funções externas.

### Recurso de guia de voz

Ele orienta o usuário sobre o status da operação como definir cada recurso, modo de uso mais fácil e mais conveniente.

### Outros recursos e benefícios

- Controle remoto (opcional)
- Esta opção não pode estar disponível dependendo do seu país ou distribuidor local.
- Módulo / controlador de rede (opcional):
- Ele permite que a fechadura da porta se conecte ao controlador de rede doméstica.
- Instrução / Alarme quebrado.
- Alarme e fonte de alimentação de emergência com pilha fraca.

## 9. Modo normal (Modo padrão)

O modo normal é um modo conveniente para qualquer pessoa definir a fechadura digital da porta.

O usuário pode definir a senha como código de usuário, código de visitante, código único e registrar as impressões digitais do usuário. O padrão de fábrica é o modo normal.

1	2	3	4	5	6	7	8	9	10	11	12		
* Continue / (R) Completar													
<b>Senha de usuário</b> Somente 1EA													
Cadastro	(R)	(U)	(R)	Novo									
<b>Impressão digital</b> Até 100EA													
Cadastro	(R)	*	(U)	*	ou	(R)							
<b>Senha visitante</b> Somente 1EA													
Cadastro	(U)	(R)	1	#	7	#	V	#	*	ou	(R)		
Apagar	(U)	(R)	3	#	U	#	*	ou	(R)				
<b>Senha única</b> Somente 1EA excluir automaticamente após o uso													
Cadastro	(U)	(R)	2	#	1	#	0	#	*	ou	(R)		
Apagar	(U)	(R)	3	#	U	#	*	ou	(R)				
<b>Excluir todas as credenciais de impressão digitais</b>													
Apagar	(U)	(R)	3	#	U	#	*	ou	(R)				

### Mudar idioma

					1	Coreano	#	*	ou	(R)
					2	Chinês	#	*	ou	(R)
					3	Inglês	#	*	ou	(R)
					4	Tailandês	#	*	ou	(R)
					5	Espanhol	#	*	ou	(R)
					6	Português	#	*	ou	(R)

### Configuração de Bluetooth (aplicativo Yale Access)

Cadastro	(U)	(R)	7	#	Configure um novo dispositivo no aplicativo					
----------	-----	-----	---	---	---	--	--	--	--	--

### Controle Remoto

Cadastro	(U)	(R)	8	#	1	#	SET	#	*	ou	(R)
Apagar	(U)	(R)	3	#	U	#	*	ou	(R)		

### Controle de rede doméstica

Cadastro	(U)	(R)	9	#	1	#	Cont	#	*	ou	(R)
Apagar	(U)	(R)	3	#	U	#	*	ou	(R)		



### Como pressionar o botão set do controle remoto

Pressione o botão set (registro) localizado à direita do controle remoto. Você pode pressioná-lo usando um alfinete como a imagem.

### Não faça o seguinte ao usar o aplicativo Access Bluetooth

- Dependendo do erro de digitação do produto ou da versão do FW, o registro do aplicativo e a conexão da fechadura da porta no modo normal podem não ser possíveis, portanto, se o registro não for possível, mude do modo normal para o modo mestre e tente novamente.

(Registro do aplicativo no Modo Mestre: Código PIN Mestre-> R (Botão de Registro) => 7 => #)

- Como o aplicativo Yale Acces Bluetooth está disponível apenas no modo mestre, o código do usuário muda automaticamente para o código mestre ao registrar o APP no modo normal.

- Informamos que todas as credenciais registradas serão excluídas ao alterar o modo ou ao registrar e excluir o aplicativo.

## 10. Abrir a porta com senha

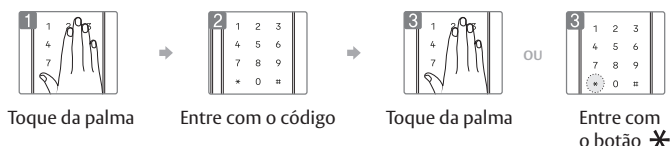

## 11. Abrir a porta com Impressão digital

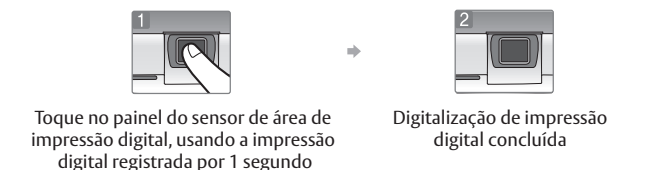

## 12. Como definir o manuseio seguro

A tecnologia para evitar uma tentativa forçada de fazer um furo na porta e destrancar a porta foi aplicada.

### Para ativar a configuração de manuseio seguro

Gire o parafuso de fixação no sentido anti-horário com a chave Philips, até que o botão da alça de segurança saia.

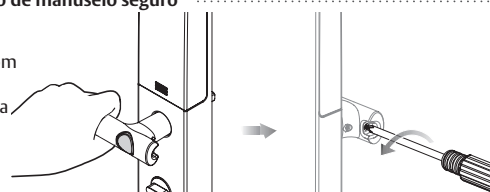

### Para desativar a configuração de manuseio seguro (configuração padrão)

Gire o parafuso de fixação no sentido horário pela chave Philips para fixar o botão, enquanto mantém pressionado o botão de segurança.



## 13. Porta de abertura (Interna / Externa)

### Lado externo

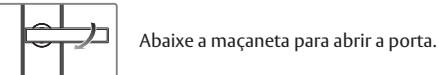

Abaixar a maçaneta para abrir a porta.

### Lado interno

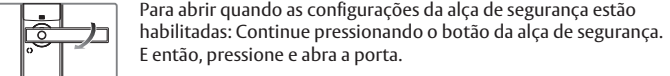

Para abrir quando as configurações da alça de segurança estão habilitadas: Continue pressionando o botão da alça de segurança. E então, pressione e abra a porta.

### Trancamento forçado interno

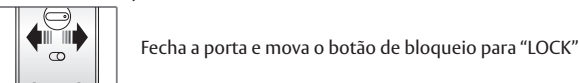

Fecha a porta e mova o botão de bloqueio para "LOCK"

## 14. Destrancando a porta com etiqueta inteligente

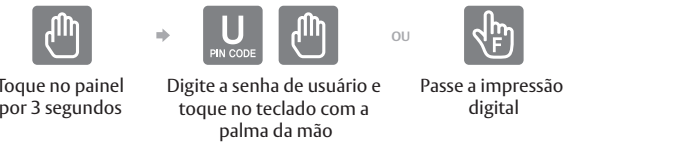

※ Ao inserir um código PIN no teclado, o usuário pode abrir a fechadura no modo silencioso.

## 15. Trancando a porta (Interna/Externa)

### Modo de bloqueio automático (interno/externo)

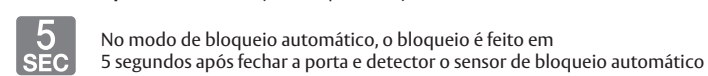

No modo de bloqueio automático, o bloqueio é feito em 5 segundos após fechar a porta e detector o sensor de bloqueio automático

### Modo de bloqueio manual

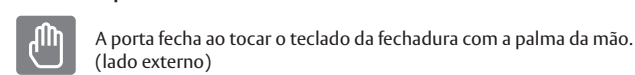

A porta fecha ao tocar o teclado da fechadura com a palma da mão. (lado externo)



Use o botão de fechamento forçado interno (lado interno)

